

ISO規格寸法を採用した 10MPa用複動形油圧シ リンダ。

- 内径φ32～φ125までの10MPa用複動油圧シリンダ。
- ISO10762(JIS B8367-5)に対応。
- フローティングクッションの採用により、スムーズな立上を実現。
- 高性能クッションを標準装備。
- 摺動部のパッキン溝はISO規格溝寸法を採用。



標準仕様

種類	標準形・スイッチセット
呼び圧力	10MPa
最高許容圧力	TC以外: 10MPa TC : 10MPa(φ63以下)、7MPa(φ80以上)
耐圧力	15MPa
最低作動圧力	ヘッド側: 0.3MPa以下 ロッド側: 0.45MPa以下
使用速度範囲	φ32～φ63: 8～400mm/s φ80～φ125: 8～300mm/s
使用温度範囲 (周囲温度)	標準形 : -10～+80℃ スイッチセットAX形 : -10～+70℃ WR・WS形: -10～+60℃ (但し、凍結なきこと)
クッション機構	メタル嵌合方式
適合作動油	一般鉱物性作動油 (その他の作動油をご使用の場合は作動油の適合表を参照してください。)
ねじ公差	JIS 6g/6H
ストローク長さの許容差	250mm以下 $+1.0_0$ 251～1000mm $+1.4_0$ 1001～2000mm $+1.8_0$
支持形式	SD・FA・FB・EA・EB・LA・CA・CB・TA・TC
ロッド系列	Bロッド
関連部品	<ul style="list-style-type: none"> ●1山先端金具(T先) ●2山先端金具(Y先)ピン付 ●ロックナット ●防塵カバー: ナイロンターボリン : クロブレン : コーネックス

●TCの最高許容圧力は、TC位置中央で片側負荷の場合

用語説明

呼び圧力

呼称の便宜を図るためにシリンダに与える圧力。定められた条件の下で性能を保證する使用圧力(定格圧力)と必ずしも一致しない。

最高許容圧力

シリンダの内部に発生する圧力の許容できる最高値(サージ圧力など)。

耐圧力

呼び圧力に復帰したときに性能の低下をもたらさずに耐えねばならない試験圧力。

最低作動圧力

無負荷で水平に設置されたシリンダが作動する最低の圧力。

注) ●内径φ32はJIS B8367-2に対応します。

●ロッド系列B及びポートRcはJIS B8367によります。(ISO 10762本体規格には含まれません。)

●使用温度範囲は、パッキン材質により異なります。詳細は選定資料を参照ください。

●ピストンロッド先端ねじ部に、ロックナットを付けて使用する場合は、ねじ長さ(A寸法)を長くしてください。

●支持形式CAの取付寸法は規格と異なります。

●支持形式EAφ63では、インロー長(F寸法)のみ、規格と異なります。

●防塵カバーのコーネックスは帝人株式会社登録商標です。

●以下の機種、取付寸法は、JIS B8367-5規格には規定されていません。

- ・両ロッドタイプ (100H-2D、100H-2RD)
- ・耐切削油剤仕様 (100HW-2、100HW-2R)
- ・支持形式 SD、FA、FB

商品体系

単位: mm

構造	機種	ロッド径	φ32	φ40	φ50	φ63	φ80	φ100	φ125
汎用形	複動形片ロッド	標準形 100H-2	●	●	●	●	●	●	●
	複動形片ロッド	スイッチセット 100H-2R	●	●	●	●	●	●	●
汎用形	複動形両ロッド	標準形 100H-2D	●	●	●	●	●	●	●
	複動形両ロッド	スイッチセット 100H-2RD	●	●	●	●	●	●	●
耐切削油剤仕様	複動形片ロッド	標準形 100HW-2	●	●	●	●	●	●	●
	複動形片ロッド	スイッチセット 100HW-2R	●	●	●	●	●	●	●

注) ●スイッチをご使用の場合はスイッチセットシリンダをご使用ください。

●標準形にスイッチを取付けることはできません。

複動形片ロッド



標準形
(100H-2・100HW-2)



スイッチセット
(100H-2R・100HW-2R)

複動形両ロッド



標準形
(100H-2D)



スイッチセット
(100H-2RD)

標準ストローク製作範囲 単位: mm

内径	ストローク
φ32・φ40	～1200
φ50・φ63	～1400
φ80	～1600
φ100	～1800
φ125	～2000

●上記は標準品として製作できる最大ストロークです。これ以上のストロークはご相談ください。

●ロッドの座屈は選定資料の座屈表にて別途良否判定してください。

クッション行程の長さ 単位: mm

内径	クッション行程長さL		クッション行程長さLe	
	ロッド側	ヘッド側	ロッド側	ヘッド側
φ32	21	21	10(6)	6
φ40	23	23	10(6)	6
φ50	24(23)	23	10(6)	6
φ63～φ100	27(25)	25	10(6)	6
φ125	30(25)	25	12(6)	6

●ストロークエンドで使用できるクッション行程の長さです。

●ストロークエンドで使用せず、5mm以上手前で停止させる場合は、クッション効果が弱くなりますので、ご注意ください。

●()内は両ロッド形の数量です。

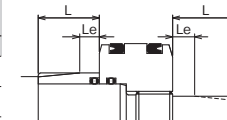

汎用形

●標準形

●スイッチセット

- 複動形片ロッド
100H-2 : 標準形
100H-2R: スイッチセット
- 複動形両ロッド
100H-2D : 標準形
100H-2RD: スイッチセット

- 1 ニトリルゴム
2 ウレタンゴム
6 水素化ニトリルゴム
8 組合せシール

●バック金の構成は、巻頭の選定資料を参照してください。

シリンダ内径(mm)
φ32・φ40・φ50・φ63・φ80・φ100・φ125

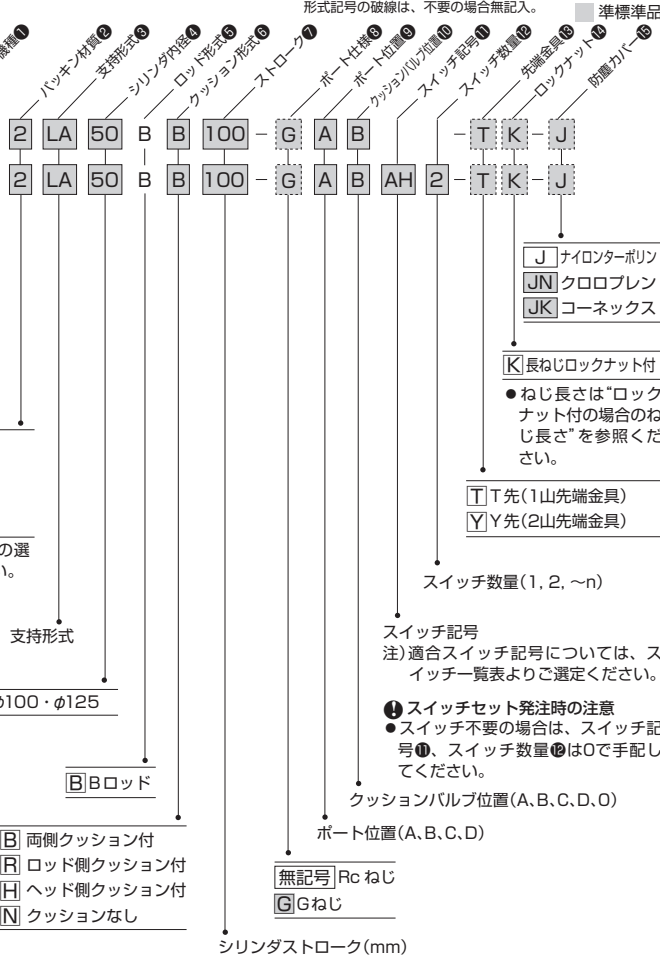

耐切削油剤仕様

●標準形

●スイッチセット

- 複動形片ロッド
100HW-2 : 標準形
100HW-2R: スイッチセット

シリンダ内径(mm)
φ32~φ80

水素化ニトリルゴム

- 有接点
- 5 WR505(コード5m付)
7 WR505F(コード5m付/フレックスチューブ付属)
6 WR515(コード5m付/コードタイプ)
- 無接点
- RA AX205WCE(コード5m付)
RB AZ205WCE(コード5m付)
- 2 WS215(コード5m付)
4 WS215F(コード5m付/フレックスチューブ付属)
3 WS225(コード5m付/コードタイプ)

注) 上記以外の形式説明は、汎用形を参照願います。

スイッチ一覧表

種類	スイッチ記号	負荷電圧範囲	負荷電流範囲	最大開閉容量	保護回路	表示灯	結線方式	コード長さ	適合負荷		
有接点	AF AX101CE			DC:1.5W AC:2VA	なし	発光ダイオード (ON時赤色点灯)	0.3mm ² 2芯外径φ4mm コード後方取出し	1.5m	小形リレー プログラマブル コントローラ		
	AG AX105CE	DC:5~30V	DC:5~40mA		あり			5m			
	AH AX111CE	AC:5~120V	AC:5~20mA					1.5m			
	AJ AX115CE				なし	なし		5m			
	AE AX125CE	DC:30V以下 AC:120V以下	DC:40mA以下 AC:20mA以下		あり	発光ダイオード (ON時赤色点灯)	4ピンコネクタ式 コード後方取出し	0.5m			
	AK AX11ACE	AC:5~120V	5~20mA	2VA				0.5m			
	AL AX11BCE	DC:5~30V	5~40mA	1.5W	なし	なし		1.5m			
	AP AZ101CE							5m			
	AR AZ105CE	DC:5~30V	DC:5~40mA	DC:1.5W AC:2VA	あり	発光ダイオード (ON時赤色点灯)	0.3mm ² 2芯外径φ4mm コード上方取出し	1.5m			
	AS AZ111CE	AC:5~120V	AC:5~20mA					5m			
	AT AZ115CE				なし	なし		5m			
	AN AZ125CE	DC:30V以下 AC:120V以下	DC:40mA以下 AC:20mA以下					0.5m			
	AU AZ11ACE	AC:5~120V	5~20mA	2VA	あり	発光ダイオード (ON時赤色点灯)	4ピンコネクタ式 コード上方取出し	0.5m			
	AW AZ11BCE	DC:5~30V	5~40mA	1.5W				0.5m			
	AM AX135CE	AC/DC:90~240V	5~300mA	B接点出力	あり	発光ダイオード (OFF時赤色点灯)	0.3mm ² 2芯外径φ4mm コード後方取出し	5m			
	AY AZ135CE							5m			
	AQ AX145CE	AC/DC:24~240V	5~300mA	30VA	あり	発光ダイオード (ON時赤色点灯)	0.3mm ² 2芯外径φ4mm コード上方取出し	5m			
	AX AZ145CE							5m			
5 WR505	DC:5~50V	DC:3~40mA	DC:1.5W AC:2VA	なし	発光ダイオード (ON時赤色点灯)	0.3mm ² 2芯外径φ4mm コード後方取出し	5m				
7 WR505F	AC:5~120V	AC:3~20mA					5m				
6 WR515				あり	発光ダイオード (ON時赤色点灯)	0.3mm ² 2芯外径φ4mm コード後方取出し	1.5m				
BE AX201CE	DC:5~30V	5~40mA	—				5m				
BF AX205CE							1.5m				
CE AX211CE							5m				
CF AX215CE							4ピンコネクタ式 コード後方取出し	1m			
CH AX21CCE								1.5m			
CJ AX21DCE							5m				
BM AZ201CE							0.3mm ² 2芯外径φ4mm コード上方取出し	1.5m			
BN AZ205CE								5m			
CM AZ211CE							1.5m				
CN AZ215CE				5m							
RA AX205WCE	DC:5~30V	5~40mA	—	あり	発光ダイオード (ON時赤色点灯)	0.3mm ² 2芯外径φ4mm コード後方取出し	5m				
RB AZ205WCE							5m				
RE AX215WCE							5~20mA	あり	発光ダイオード (2灯式 赤/緑)	0.3mm ² 2芯外径φ4mm コード後方取出し	5m
RF AZ215WCE											5m
2 WS215	DC:10~30V	5~20mA	—	あり	発光ダイオード (2灯式 赤/緑)	0.3mm ² 2芯外径φ4mm コード後方取出し	5m				
4 WS215F							5m				
3 WS225							5m				

注) ●保護回路なしのスイッチにおいて、誘導負荷(リレー等)を使用する場合は、必ず負荷に保護回路を付けてください。
●AX, AZ135CEの出力論理はB接点になります。ピストン検出時にスイッチ接点がOFF(表示灯は点灯)になります。
●各スイッチの詳細については、巻末のスイッチ仕様欄を必ずお読みください。

汎用形

AX形 (コード後方取出し)
AZ形 (コード上方取出し)



耐切削油剤仕様

WR・WS形スイッチ

●スイッチ記号①において、耐切削油剤スイッチWR・WS形発注時は下記のごとくに注意してください。

- 5 WR505 スイッチ本体とストレートボックスコネクタ(F-SB)がセット
2 WS215 トフレックスチューブ(F-05:4.8m)が別途必要です。
7 WR505F スイッチ本体とストレートボックスコネクタ(F-SB)
4 WS215F にフレックスチューブ(F-05:4.8m)が付属

支持形式()内はISO 10762による呼称です。

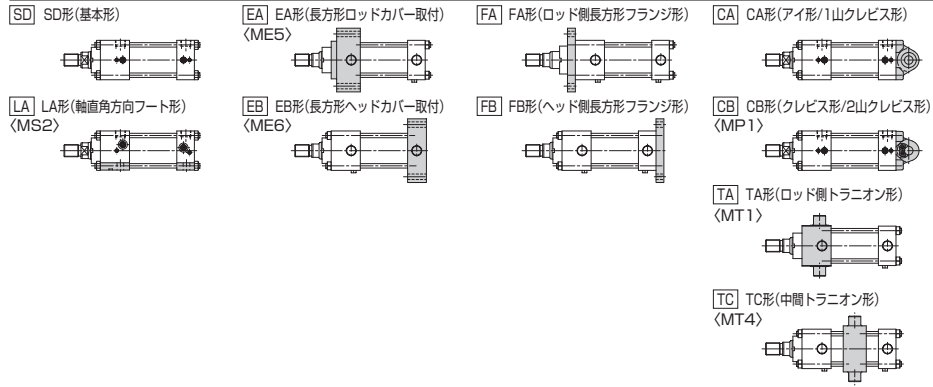

注)SD, FA, FBはISO規格に含まれません。

作動油とパッキン材質の適合性

パッキン材質	適合作動油				
	一般鉱物性作動油	水-グライコール系作動油	リン酸エステル系作動油	W/O作動油	O/W作動油
①ニトリルゴム	○	○	×	○	○
②ウレタンゴム	◎	×	×	△	△
⑥水素化ニトリルゴム	○	◎	×	◎	◎
⑧組合せシール	○	○	×	○	○

- ◎、○印は使用可、×印は使用不可です。
- △印については、使用する場合はご相談ください。
- ◎印は耐摩耗性を重視する場合の推奨材質です。
- 使用温度範囲については選定資料を参照ください。

パッキンの構成と選定指針

パッキン記号	1	2	6	8
仕様名称	ニトリル仕様	ウレタン仕様	水素化ニトリル仕様	組合せシール仕様
ピストンパッキン	水素化ニトリルゴム	ウェアリング ニトリルゴム ウレタンゴム	水素化ニトリルゴム	ウェアリング ニトリルゴム ふっ素樹脂
ロッドパッキンとワイパリング	水素化ニトリルゴム	ウレタンゴム	水素化ニトリルゴム	水素化ニトリルゴム
固定部(Oリング等)	ニトリルゴム	ニトリルゴム	水素化ニトリルゴム	ニトリルゴム

スイッチ取付可能最小ストローク

支持形式	TC形以外の場合		TC形の場合	
	AX・AZ形	WR・WS形	AX・AZ形	WR・WS形
φ32	30(40)	55(75)	115	170
φ40	30	55	115	170
φ50	30	55	125	175
φ63	30	55	130	180
φ80	30	55	140	190
φ100	25	50	150	200
φ125	20	50	160	210

- φ32の()内寸法は同一面にロッド側検知、ヘッド側検知用スイッチを各1個ずつ付ける場合の最小ストロークです。
- 上表以下のストロークにつきましては、ご相談ください。

注)●スイッチ1個付(片側ストローク端検出)も2個付(両側検出)も最小ストロークは同じになります。

●TC形の場合は、TC金具がセンターにある場合です。スイッチは、ロッド側及びヘッド側どちらにも取付可能な場合の寸法です。

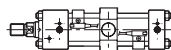

★ポート位置・クッションバルブ位置

- 標準:両側クッション付
標準ポート位置、クッションバルブ位置

支持形式	手配記号		ロッドカバー		ヘッドカバー	
	ポート位置	バルブ位置	ポート位置	バルブ位置	ポート位置	バルブ位置
SD・LA・CA・CB・FA・FB・TC	A(B・C・D)	B(C・D・A)	A(B・C・D)	B(C・D・A)	A(B・C・D)	B(C・D・A)
EB	A	B	A	B	A	C
EA・TA	A	C	A	C	A	B

- EA, EB, TA形以外のポート標準位置はA、クッションバルブの標準位置はBです。位置変更の場合は、外形寸法図に表示されている記号を記入してください。

(表示例)

100H-2R 2CA50BB100- B A AH2

ポート位置(A, B, C, D)

クッションバルブ位置(A, B, C, D, 0)

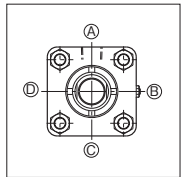

- ヘッド側ポート・クッションバルブ位置変更指示

(表示例)

100H-2 2CA50BB100-AB-X PPC

ロッド側ポート・クッションバルブ位置

ヘッド側ポート・クッション位置変更指示記号

位置指定:PC-BA

ヘッド側ポート・クッションバルブ位置

- EA, EB, TA形では、上表の手配記号およびポート・クッションバルブ位置となります。位置変更の場合は、ロッド側・ヘッド側の位置をそれぞれ指示してください。但し、TA形のロッドカバーでは、B, D面にポート・クッションバルブを配置できません。EA形のロッドカバーでは、B, D面にクッションバルブを配置できません。EB形のヘッドカバーでは、B, D面にクッションバルブを配置できません。
- クッションなしの場合は、クッションバルブ位置の表示は0となります。
- LA形でポート位置をBまたはCにする場合、一般の配管継手を用いると継手がシリンダ取付ボルトに干渉する可能性があります。
- 片ロッドの場合空気抜きは、クッションバルブと同じ面につきます。両ロッドの場合空気抜きは、ポート・クッションバルブ以外の2面につきます。クッションなしの場合には、B面(EA, TAロッドカバーではC面)になります。

★ポートGねじ仕様

- ポートGねじ仕様の場合は、ポート位置記号の前にGをつけてください。

(表示例)

100H-2 2CA50BB100- G A B

ポートGねじ仕様

ポート位置

クッションバルブ位置

- 注)●内径φ32につきましては、ロッドカバーの寸法が変更になります。詳細については、お問い合わせください。

★ ロックナット付手配時の注意

- ロックナット付 \square を指定した場合は、ロッド先端ねじ長さ(A寸法)は長ねじになります。

(表示例)

100H-2R 2LA50BB200-ABAH2- \square
長ねじロックナット付

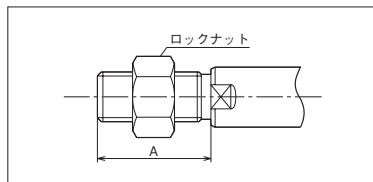

ロックナット無しのA寸法
A=28

↓
長ねじロックナット付のA寸法
A=40

注)ロッド先端にロックナットを使用される場合は、長ねじロックナット付のA寸法以上で必ず使用してください。詳細は、「ロックナット付の場合のねじ長さ」を参照してください。

★ 先端金具(T先・Y先)の出荷方法について

シリンダにロックナットと先端金具を付属手配した場合と、シリンダに(ロックナットなしで)先端金具のみ付属手配した場合とで出荷方法が異なります。詳細は、先端金具外形図を参照してください。

- シリンダにロックナットと先端金具を付属手配した場合

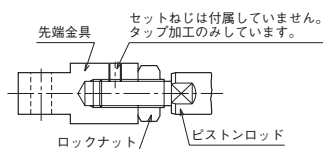

- シリンダに(ロックナットなしで)先端金具のみ付属手配した場合

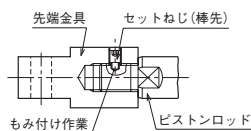

★ 標準製作範囲

- ピストンロッド先端部の変更(寸法記号WF(W)、A、KK)
- シリンダチューブめっき付(硬質クロームめっき厚さ0.02mm)
- 防塵カバー付

質量表

単位: kg

内径 mm	基本質量 (SD形)		ストローク1mm あたりの加算質量		支持金具加算質量								先端金具質量			
	片ロッド形	両ロッド形	片ロッド形	両ロッド形	LA	EA	EB	FA	FB	CA	CB	TA	TC	1山 (T先)	2山 (Y先)	ロック ナット
φ32	1.31	1.73	0.0062	0.0082	0.26	0.34	0.23	0.32	0.28	0.15	0.19	0.04	0.16	0.31	0.38	0.03
φ40	1.96	2.50	0.0062	0.0092	0.24	0.43	0.43	0.45	0.37	0.22	0.29	0.06	0.56	0.38	0.54	0.03
φ50	3.18	4.06	0.0103	0.0151	0.25	0.64	0.62	0.75	0.68	0.31	0.36	0.11	0.97	0.50	0.62	0.05
φ63	4.99	6.32	0.0144	0.0224	0.32	0.72	0.91	1.26	1.11	0.88	1.07	0.22	1.39	1.25	1.86	0.09
φ80	8.65	11.24	0.0227	0.0351	0.68	1.26	1.33	2.16	1.86	1.22	1.40	0.49	2.66	1.66	2.08	0.13
φ100	14.27	17.66	0.0362	0.0554	1.13	1.31	1.99	3.15	2.81	2.15	2.65	0.82	3.85	2.98	3.98	0.23
φ125	22.91	28.22	0.0547	0.0848	1.40	1.51	2.86	5.53	4.98	4.88	6.09	1.30	6.97	6.78	9.25	0.31

スイッチ加算質量表

単位: kg

内径mm	スイッチ			WR・WS 形
	AX形			
	コード長さ1.5m	コード長さ5m	コネクタ式	
φ32~φ80	0.05	0.13	0.04	0.5
φ100~φ125	0.07	0.15	0.06	0.5

【計算式】シリンダ質量(kg)=基本質量+(シリンダストロークmm×ストローク1mmあたりの加算質量)+支持金具加算質量+先端金具質量+(スイッチ加算質量×スイッチ数量)

【計算例】100H-2R 内径φ80 シリンダストローク200mm LA形 AX215CE 2個
8.65+(0.0227×200)+0.68+(0.13×2)=14.13kg

CAD/DATA
100H-2/TQH2 内径 B 提供できます。

SD

100H-2 2 SD 内径 B B ストローク - A B

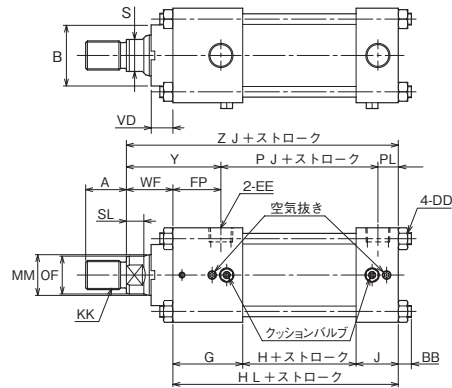
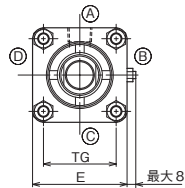
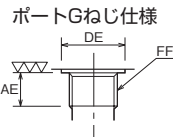

複動形両ロッド

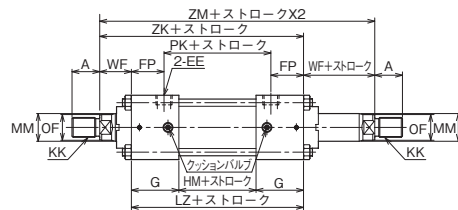

●両ロッドは片ロッドに比べカバード径が10mm長くなります。

- クッションバルブ、空気抜き的位置は内径により異なります。
- ロックナット付属の場合、ねじ長さ(A寸法)は、長くなります。“先端金具/ロックナット付のねじ長さ”を参照してください。
- SD形を使用の場合は必ず巻頭の“使用上の注意事項4.取付について”を参照してください。
- ロッド出寸法を変更される場合は、“WF”寸法をご指示ください。

防塵カバー付

100H-2/TQH2 内径 K K

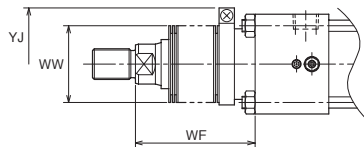

	標準	標準準	
材質	ナイロンターポリン	クロロプレン	コーネックス
耐熱	80℃	130℃	200℃

- 注) ●耐熱は防塵カバーの耐熱温度を示したものです。シリンダ本体の耐熱温度とは異なります。
- コーネックスは帝人株式会社の登録商標です。
 - 防塵カバーは、シリンダに取付けて発送いたします。

WF寸法

ナイロンターポリン	クロロプレン
φ32・φ40	1/3 ストローク+X
φ50	1/3.5 ストローク+X
φ63~φ100	1/4 ストローク+X
φ125	1/5 ストローク+X

コーネックス	
φ32	1/2 ストローク+X
φ40・φ50	1/2.5 ストローク+X
φ63~φ100	1/3 ストローク+X
φ125	1/3.5 ストローク+X

●WF寸法の計算値に小数未満の端数が出た場合は、切り上げてください。

寸法表

記号 内径	A	B		KK	MM	OF	S	SL	VD
		標準形	耐切削油剤仕様						
φ32	18	φ30f9	φ34f9	M14×1.5	φ18	φ17	14	10	10
φ40	22	φ34f9	φ40f9	M16×1.5	φ22	φ21	17	9	12
φ50	28	φ42f9	φ46f9	M20×1.5	φ28	φ26	22	11	15
φ63	36	φ50f9	φ55f9	M27×2	φ36	φ34	30	14	15
φ80	45	φ60f9	φ65f9	M33×2	φ45	φ43	38	17	8
φ100	56	φ72f9	-	M42×2	φ56	φ54	50	21	16
φ125	63	φ88f9	-	M48×2	φ70	φ68	60	24	13

記号 内径	AE	BB	DD	DE	E	EE	FF	FP	G	H	HL
φ32	12 注)	7	M6×1	φ21.5	□45	Rc1/4	G1/4	35	49	28	103
φ40	12	7	M6×1	φ25.5	□52	Rc3/8	G3/8	33	48	28	105
φ50	12	9	M8×1	φ25.5	□65	Rc3/8	G3/8	33	48	28	105
φ63	14	9	M8×1	φ30以上	□76	Rc1/2	G1/2	35	53	30	117
φ80	14	11	M10×1.25	φ30以上	□94	Rc1/2	G1/2	42	62	34	131
φ100	16	14	M14×1.5	φ36.9以上	□114	Rc3/4	G3/4	38	61	40	143
φ125	16	16	M16×1.5	φ36.9以上	□140	Rc3/4	G3/4	39	62	47	151

記号 内径	HM	J	LZ	PJ	PK	PL	TG	WF	Y	ZJ	ZK	ZM
φ32	38	26	136	56	66	12	□33.2	25	60	128	161	186
φ40	38	29	134	58	68	14	□40	25	58	130	159	184
φ50	38	29	134	58	68	14	□50	32	65	137	166	198
φ63	40	34	146	66	76	16	□58	34	69	151	180	214
φ80	44	35	168	74	84	15	□75	35	77	166	203	238
φ100	50	42	172	86	96	19	□90	41	79	184	213	254
φ125	57	42	181	93	103	19	□112	41	80	192	222	263

注) ●φ32のGねじポートは、ロッド側にねじ長調整用スペーサ付です。

●MMの公差は、f8です。

防塵カバー付

内径	φ32	φ40	φ50	φ63	φ80	φ100	φ125
記号							
WW	φ40	φ50	φ50	φ71	φ80	φ100	φ100
X	56	56	58	71	73	75	89
YJ	φ65	φ70	φ75	φ83	φ93	φ105	φ120

CAD/DATA
100H-2/TQH2 内径 B 提供できます。

LA

100H-2 2 LA 内径 B B ストローク - A B

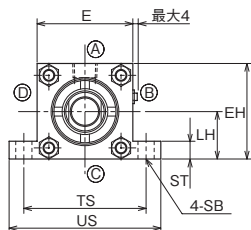
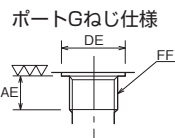

- クッションバルブ、空気抜きは位置は内径により異なります。
- ロックナット付属の場合、ねじ長さ(A寸法)は、長くなります。“先端金具”を参照してください。
- 取付ボルトに関する注意事項
シリンダ内径φ32以外では取付ボルトは六角穴付ボルトを使用してください。
六角ボルトを使用するとボルトの頭がカバー本体、座グリに当たり取付られない場合があります。
- ※CO、FO、KC寸法はキー溝(オプション)寸法です。
- ロッド出寸法を変更される場合は、“WF”寸法をご指示ください。

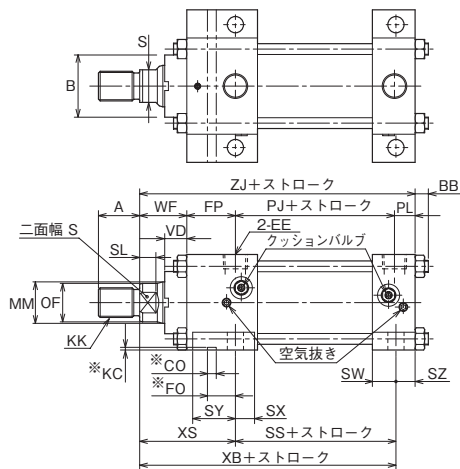

複動形両ロッド

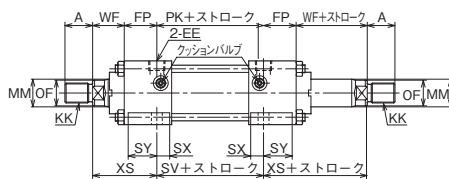

- 両ロッドは片ロッドに比べカバー間寸法が10mm長くなります。

防塵カバー付

100H-2/TQH2 内径 K

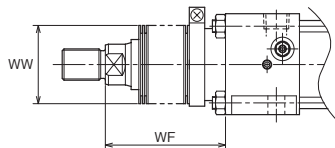

WF寸法

ナイロンターボリン	φ32・φ40	1/3	ストローク+X
クロロプレン	φ50	1/3.5	ストローク+X
	φ63~φ100	1/4	ストローク+X
	φ125	1/5	ストローク+X
コーネックス	φ32	1/2	ストローク+X
	φ40・φ50	1/2.5	ストローク+X
	φ63~φ100	1/3	ストローク+X
	φ125	1/3.5	ストローク+X

- WF寸法の計算値に小数未満の端数が出た場合は、切り上げてください。

	標準	標準準	
材質	ナイロンターボリン	クロロプレン	コーネックス
耐熱	80℃	130℃	200℃

- 注) ●耐熱は防塵カバーの耐熱温度を示したものです。シリンダ本体の耐熱温度とは異なります。
- コーネックスは帝人株式会社の登録商標です。
 - 防塵カバーは、シリンダに取付けて発送いたします。

●LA形でポート位置が横(ⓐまたはⓑの位置)にある場合の注意事項

- ポートGねじ仕様は標準外です。(ⒶまたはⒸの位置は標準です)
- ポート位置がシリンダの中心からLE寸法ずれます。
- 配管、継手と取付ボルト(締付け工具の取り回し含む)の干渉を右記の表を参考に考慮してください。
- シリンダ内径φ32は六角ボルトでの取付けを推奨します。
- シリンダ内径φ40以上は六角ボルトが使用できませんので(六角ボルトの頭がカバー本体およびざぐりに当たるため)六角穴付きボルトを使用し取付板の裏面からナットを締めて取付ける(右図参照)等の工夫が必要です。

記号	ポート EE	LE	LP	取付ボルト M	ざぐり径 SE	P注1
内径						
φ32	1/4	5.5	15	8	18	20
φ40	3/8	6.5	20	10	18	20
φ50	3/8	10	30	10	18	20
φ63	1/2	11	37	10	19	20
φ80	1/2	14	43.5	12	24	27
φ100	3/4	16	48	16	28	33
φ125	3/4	20	58.5	20	32	38

注1. P寸法は配管、継手と取付ボルトの干渉を考慮する必要のある長さです。

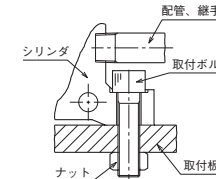
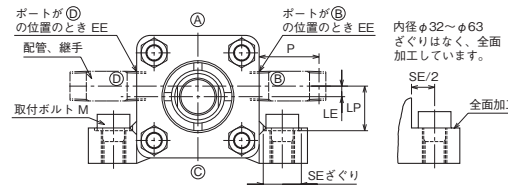

寸法表

記号	A	B		KK	MM	OF	S	SL	VD
		標準形	耐切削油割仕様						
内径									
φ32	18	φ30f9	φ34f9	M14×1.5	φ18	φ17	14	10	10
φ40	22	φ34f9	φ40f9	M16×1.5	φ22	φ21	17	9	12
φ50	28	φ42f9	φ46f9	M20×1.5	φ28	φ26	22	11	15
φ63	36	φ50f9	φ55f9	M27×2	φ36	φ34	30	14	15
φ80	45	φ60f9	φ65f9	M33×2	φ45	φ43	38	17	8
φ100	56	φ72f9	-	M42×2	φ56	φ54	50	21	16
φ125	63	φ88f9	-	M48×2	φ70	φ68	60	24	13

記号	AE	BB	DE	E	EE	EH	FF	FP	LH	PJ	PK	PL	SB	SS	ST	SV	SW	SX	SY	SZ	TS	US	WF
内径																							
φ32	12(注)	7	φ21.5	45	Rc1/4	44.5	G1/4	35	22h10	56	66	12	φ9	73	12.5	96	16	29	20	10	63	84	25
φ40	12	7	φ25.5	52	Rc3/8	51.5	G3/8	33	25.5h10	58	68	14	φ11	59	12	68	16	15	33	13	70	90	25
φ50	12	9	φ25.5	65	Rc3/8	64.5	G3/8	33	32h10	58	68	14	φ11	59	12	68	16	15	33	13	83	103	32
φ63	14	9	φ30以上	76	Rc1/2	76	G1/2	35	38h10	66	76	16	φ11	68	12	78	19	19	34	15	95	115	34
φ80	14	11	φ30以上	94	Rc1/2	94.5	G1/2	42	47.5h10	74	84	15	φ14	74	18	84	20	17	39	13	121	147	35
φ100	16	14	φ36.9以上	114	Rc3/4	114	G3/4	38	57h10	86	96	19	φ18	86	25	96	23	20	35	16	145	179	41
φ125	16	16	φ36.9以上	140	Rc3/4	139.5	G3/4	39	69.5h10	93	103	19	φ22	95	31	105	24	21	35	17	175	216	41

キー溝(オプション)

記号	XB	XS	ZJ	CO	FO	KC
内径						
φ32	118	45	128	6N9	14	1.8+0.3/0
φ40	117	58	130	6N9	18	1.8+0.3/0
φ50	124	65	137	6N9	19	1.8+0.3/0
φ63	136	68	151	12N9	21	3.3+0.3/0
φ80	151	77	166	14N9	30	3.8+0.3/0
φ100	165	79	184	14N9	30	3.8+0.3/0
φ125	174	79	192	14N9	30	3.8+0.3/0

- 注) ●φ32のGねじにつきましては、ロッドカバーの寸法が変更になります。詳細については、お問い合わせください。
- MMの公差は、f8です。

防塵カバー付

内径	φ32	φ40	φ50	φ63	φ80	φ100	φ125
記号							
WW	φ40	φ50	φ50	φ71	φ80	φ100	φ100
X	56	56	58	71	73	75	89

100H-2/TQH2 内径 B CAD/DATA 提供できます。



EA

100H-2 2 EA 内径 B B ストローク - A C

ポートGねじ仕様

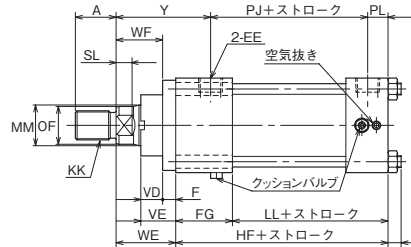
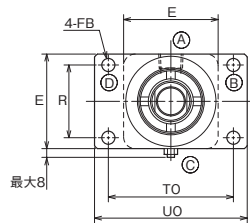
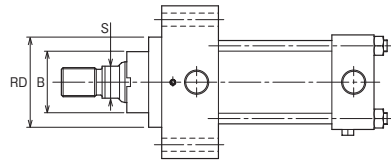
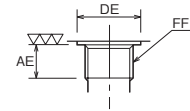

- クッションバルブ、空気抜きの位置は内径により異なります。
- ロックナット付属の場合、ねじ長さ(A寸法)は、長くなります。“先端金具/ロックナット付の場合のねじ長さ”を参照してください。
- スイッチ付シリンダで取付板がシリンダチューブ側になる場合はスイッチと取付板との干渉を考慮してください。
- ロッド出寸法を変更される場合は、“WF”寸法をご指示ください。
- 標準ポート、クッションバルブ位置は、A/Cです。(ロッド側A/C、ヘッド側A/B)ポート、クッションバルブ位置を変更される場合は、必ずロッド側、ヘッド側のポート、クッションバルブ位置をご指示ください。

複動形両ロッド

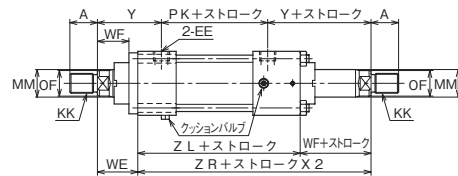

- 両ロッドは片ロッドに比べカバー間寸法が10mm長くなります。

防塵カバー付

100H-2/TQH2 内径 K

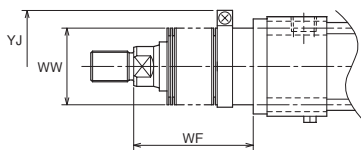

	標準	準標準	
材質	ナイロンターポリン	クロロpren	コーネックス
耐熱	80℃	130℃	200℃

- 注) ●耐熱は防塵カバーの耐熱温度を示したものです。シリンダ本体の耐熱温度とは異なります。
- コーネックスは帝人株式会社の登録商標です。
 - 防塵カバーは、シリンダに取付けて発送いたします。

WF寸法

ナイロンターポリン
クロロpren

φ32・φ40	1/3 ストローク+X
φ50	1/3.5 ストローク+X
φ63~φ100	1/4 ストローク+X
φ125	1/5 ストローク+X

コーネックス

φ32	1/2 ストローク+X
φ40・φ50	1/2.5 ストローク+X
φ63~φ100	1/3 ストローク+X
φ125	1/3.5 ストローク+X

- WF寸法の計算値に小数未満の端数が出た場合は、切り上げてください。

寸法表

記号 内径	A	B		KK	MM	OF	RD	S	SL	VD	VE
		標準形	耐切削油剤仕様								
φ32	18	φ30f9	φ34f9	M14×1.5	φ18	φ17	φ42f8	14	10	10	20
φ40	22	φ34f9	φ40f9	M16×1.5	φ22	φ21	φ51f8	17	9	12	22
φ50	28	φ42f9	φ46f9	M20×1.5	φ28	φ26	φ62f8	22	11	15	24
φ63	36	φ50f9	φ55f9	M27×2	φ36	φ34	φ72f8	30	14	15	29
φ80	45	φ60f9	φ65f9	M33×2	φ45	φ43	φ92f8	38	17	8	24
φ100	56	φ72f9	-	M42×2	φ56	φ54	φ110f8	50	21	16	32
φ125	63	φ88f9	-	M48×2	φ70	φ68	φ130f8	60	24	13	29

記号 内径	AE	BB	DE	E	EE	F	FB	FF	FG	HF	LL
φ32	12(注1)	7	φ21.5	□45	Rc1/4	10	φ6.6	G1/4	39	93	54
φ40	12	7	φ25.5	□52	Rc3/8	10	φ6.6	G3/8	38	95	57
φ50	12	9	φ25.5	□65	Rc3/8	9	φ9	G3/8	39	96	57
φ63	14	9	φ30以上	□76	Rc1/2	14(注2)	φ9	G1/2	39	103	64
φ80	14	11	φ30以上	□94	Rc1/2	16	φ11	G1/2	46	115	69
φ100	16	14	φ36.9以上	□114	Rc3/4	16	φ13.5	G3/4	45	127	82
φ125	16	16	φ36.9以上	□140	Rc3/4	16	φ17.5	G3/4	46	135	89

記号 内径	PJ	PK	PL	R	TO	UO	WE	WF	Y	ZL	ZR
φ32	56	66	12	33	58	70	35	25	60	126	151
φ40	58	68	14	40	70	86	35	25	58	124	149
φ50	58	68	14	50	86	105	41	32	65	125	157
φ63	66	76	16	56	98	118	48	34	69	132	166
φ80	74	84	15	70	119	142	51	35	77	152	187
φ100	86	96	19	90	138	161	57	41	79	156	197
φ125	93	103	19	110	168	194	57	41	80	165	206

注1) ●φ32のGねじにつきましては、ロッドカバーの寸法が変更になります。詳細については、お問い合わせください。

注2) ●規格(JIS B8367-5)では最大10です。

- MMの公差は、f8です。

防塵カバー付

内径	φ32	φ40	φ50	φ63	φ80	φ100	φ125
記号							
WW	φ40	φ50	φ50	φ71	φ80	φ100	φ100
XX	56	56	58	71	73	75	89
YJ	φ65	φ70	φ75	φ83	φ93	φ105	φ120

100H-2/TQH2 内径 B CAD/DATA 提供できます。



EB

100H-2 2 EB 内径 B B ストローク - A B

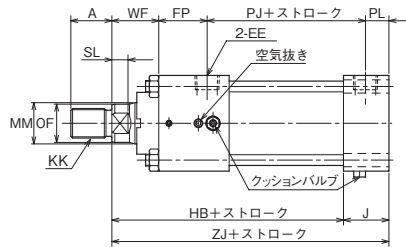
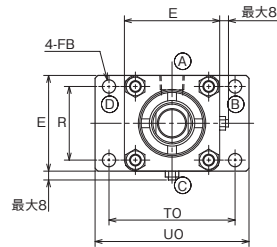
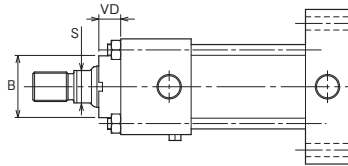
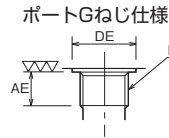

- クッションバルブ、空気抜きの位置は内径により異なります。
- ロックナット付属の場合、ねじ長さ(A寸法)は、長くなります。“先端金具/ロックナット付の場合のねじ長さ”を参照してください。
- スイッチ付シリンダで取付板がシリンダチューブ側になる場合はスイッチと取付板との干渉を考慮してください。
- ロッド出寸法を変更される場合は、“WF”寸法をご指示ください。

- 標準ポート、クッションバルブ位置は、A/Bです。(ロッド側A/B、ヘッド側A/C)ポート、クッションバルブ位置を変更される場合は、必ずロッド側、ヘッド側のポート、クッションバルブ位置をご指示ください。

防塵カバー付

100H-2/TQH2 内径 K

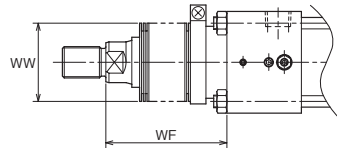

	標準	準標準	
材質	ナイロンターポリン	クロロプレン	コーネックス
耐熱	80℃	130℃	200℃

- 注) ●耐熱は防塵カバーの耐熱温度を示したものです。シリンダ本体の耐熱温度とは異なります。
- コーネックスは帝人株式会社の登録商標です。
 - 防塵カバーは、シリンダに取り付けて発送いたします。

WF寸法

ナイロンターポリン
クロロプレン

φ32・φ40	1/3 ストローク+X
φ50	1/3.5 ストローク+X
φ63~φ100	1/4 ストローク+X
φ125	1/5 ストローク+X

コーネックス

φ32	1/2 ストローク+X
φ40・φ50	1/2.5 ストローク+X
φ63~φ100	1/3 ストローク+X
φ125	1/3.5 ストローク+X

- WF寸法の計算値に小数未満の端数が出た場合は、切り上げてください。

寸法表

記号 内径	A	B		KK	MM	OF	S	SL	VD
		標準形	耐切削油剤仕様						
φ32	18	φ30f9	φ34f9	M14×1.5	φ18	φ17	14	10	10
φ40	22	φ34f9	φ40f9	M16×1.5	φ22	φ21	17	9	12
φ50	28	φ42f9	φ46f9	M20×1.5	φ28	φ26	22	11	15
φ63	36	φ50f9	φ55f9	M27×2	φ36	φ34	30	14	15
φ80	45	φ60f9	φ65f9	M33×2	φ45	φ43	38	17	8
φ100	56	φ72f9	-	M42×2	φ56	φ54	50	21	16
φ125	63	φ88f9	-	M48×2	φ70	φ68	60	24	13

記号 内径	AE	DE	E	EE	FB	FF	FP	HB	J	PJ	PL
φ32	12(注)	φ21.5	□45	Rc1/4	φ6.6	G1/4	35	102	26	56	12
φ40	12	φ25.5	□52	Rc3/8	φ6.6	G3/8	33	101	31	58	16
φ50	12	φ25.5	□65	Rc3/8	φ9	G3/8	33	108	31	58	16
φ63	14	φ30以上	□76	Rc1/2	φ9	G1/2	35	117	36	66	18
φ80	14	φ30以上	□94	Rc1/2	φ11	G1/2	42	131	37	74	17
φ100	16	φ36.9以上	□114	Rc3/4	φ13.5	G3/4	38	142	45	86	22
φ125	16	φ36.9以上	□140	Rc3/4	φ17.5	G3/4	39	150	46	93	23

記号 内径	R	TO	UO	WF	ZJ
φ32	33	58	70	25	128
φ40	40	70	86	25	132
φ50	50	86	105	32	139
φ63	56	98	118	34	153
φ80	70	119	142	35	168
φ100	90	138	161	41	187
φ125	110	168	194	41	196

- 注) ●φ32のGねじにつきましては、ロッドカバーの寸法が変更になります。詳細については、お問い合わせください。
- MMの公差は、f8です。

防塵カバー付

内径 記号	φ32	φ40	φ50	φ63	φ80	φ100	φ125
WW	φ40	φ50	φ50	φ71	φ80	φ100	φ100
X	56	56	58	71	73	75	89

CAD/DATA
100H-2/TQH2 内径 B 提供できます。



FA

100H-2 2 FA 内径 B B ストローク - A B

ポートGねじ仕様

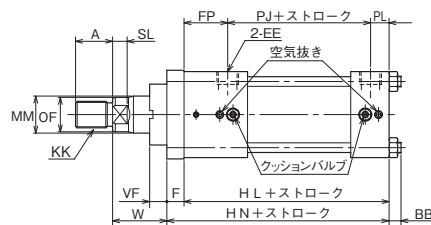
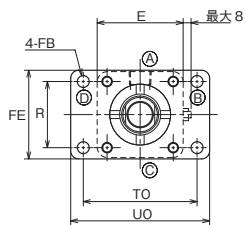
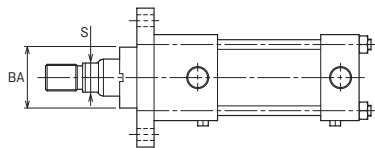
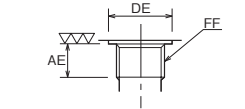

- クッションバルブ、空気抜きの位置は内径により異なります。
- ロックナット付属の場合、ねじ長さ(A寸法)は、長くなります。“先端金具/ロックナット付の場合のねじ長さ”を参照してください。
- ロッド出寸法を変更される場合は、“W”寸法をご指示ください。

複動形両ロッド

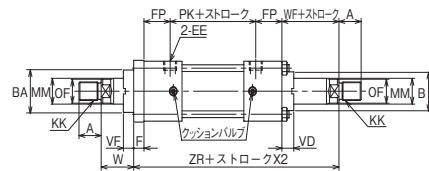

- 両ロッドは片ロッドに比べカバー間寸法が10mm長くなります。

防塵カバー付

100H-2/TQH2 内径 K

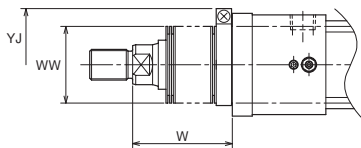

	標準	準標準	
材質	ナイロンターポリン	クロロプレン	コーネックス
耐熱	80℃	130℃	200℃

- 注) ●耐熱は防塵カバーの耐熱温度を示したものです。シリンダ本体の耐熱温度とは異なります。
- コーネックスは帝人株式会社の登録商標です。
 - 防塵カバーは、シリンダに取付けて発送いたします。

W寸法

ナイロンターポリン	φ32・φ40	1/3	ストローク+X
クロロプレン	φ50	1/3.5	ストローク+X
	φ63~φ100	1/4	ストローク+X
	φ125	1/5	ストローク+X
コーネックス	φ32	1/2	ストローク+X
	φ40・φ50	1/2.5	ストローク+X
	φ63~φ100	1/3	ストローク+X
	φ125	1/3.5	ストローク+X

- WF寸法の計算値に小数未満の端数が出た場合は、切り上げてください。

寸法表

記号 内径	A	B		BA	KK	MM	OF	S	SL	VD	VF
		標準形	耐切削油割仕様								
φ32	18	φ30f9	φ34f9	φ34f9	M14×1.5	φ18	φ17	14	10	10	13
φ40	22	φ34f9	φ40f9	φ40f9	M16×1.5	φ22	φ21	17	9	12	13
φ50	28	φ42f9	φ46f9	φ46f9	M20×1.5	φ28	φ26	22	11	15	13
φ63	36	φ50f9	φ55f9	φ55f9	M27×2	φ36	φ34	30	14	15	13
φ80	45	φ60f9	φ65f9	φ65f9	M33×2	φ45	φ43	38	17	8	13
φ100	56	φ72f9	-	φ77f9	M42×2	φ56	φ54	50	21	16	13
φ125	63	φ88f9	-	φ92f9	M48×2	φ70	φ68	60	24	13	13

記号 内径	AE	BB	DE	E	EE	F	FB	FE	FF	FP	HL	HN
φ32	12(注)	7	φ21.5	□45	Rc1/4	11	φ6.6	47	G1/4	35	103	114
φ40	12	7	φ25.5	□52	Rc3/8	11	φ6.6	54	G3/8	33	105	116
φ50	12	9	φ25.5	□65	Rc3/8	13	φ9	67	G3/8	33	105	118
φ63	14	9	φ30以上	□76	Rc1/2	16	φ9	78	G1/2	35	117	133
φ80	14	11	φ30以上	□94	Rc1/2	18	φ11	96	G1/2	42	131	149
φ100	16	14	φ36.9以上	□114	Rc3/4	20	φ13.5	116	G3/4	38	143	163
φ125	16	16	φ36.9以上	□140	Rc3/4	24	φ17.5	142	G3/4	39	151	175

記号 内径	PJ	PK	PL	R	TO	UO	W	WF	ZR
φ32	56	66	12	33	58	70	35	25	172
φ40	58	68	14	40	70	86	35	25	170
φ50	58	68	14	50	86	105	41	32	179
φ63	66	76	16	56	98	118	48	34	196
φ80	74	84	15	70	119	143	51	35	221
φ100	86	96	19	90	138	162	57	41	233
φ125	93	103	19	110	168	194	57	41	246

- 注) ●φ32のGねじにつきましては、ロッドカバーの寸法が変更になります。詳細については、お問い合わせください。
- MMの公差は、f8です。

防塵カバー付

内径 記号	φ32	φ40	φ50	φ63	φ80	φ100	φ125
WW	φ40	φ50	φ50	φ71	φ80	φ100	φ100
X	45	45	45	55	55	55	65
YJ	φ65	φ70	φ75	φ83	φ93	φ105	φ120

CAD/DATA
100H-2/TQH2 内径 B 提供できます。



FB

100H-2 2 FB 内径 B B ストローク - A B

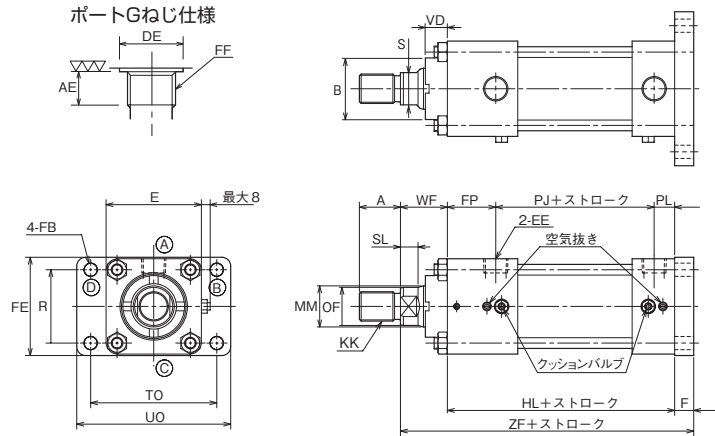

- クッションバルブ、空気抜きの位置は内径により異なります。
- ロックナット付属の場合、ねじ長さ(A寸法)は、長くなります。“先端金具／ロックナット付の場合のねじ長さ”を参照してください。
- ロッド出寸法を変更される場合は、“WF”寸法をご指示ください。

- Gねじ仕様の場合で、ヘッド側ポートに継手をねじ込む際、継手の種類により、FB金具と干渉する場合があります。PL寸法を参照し、ご使用になる継手の寸法をご確認ください。干渉する場合はご相談ください。

防塵カバー付

100H-2/TQH2 内径 K

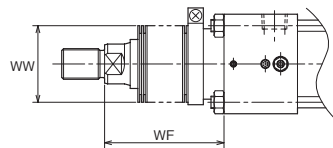

	標準	準標準	
材質	ナイロンターポリン	クロロブレン	コーネックス
耐熱	80℃	130℃	200℃

- 注) ●耐熱は防塵カバーの耐熱温度を示したものです。シリンダ本体の耐熱温度とは異なります。
- コーネックスは帝人株式会社の登録商標です。
 - 防塵カバーは、シリンダに取付けて発送いたします。

WF寸法

ナイロンターポリン
クロロブレン

φ32・φ40	1/3 ストローク+X
φ50	1/3.5 ストローク+X
φ63~φ100	1/4 ストローク+X
φ125	1/5 ストローク+X

コーネックス

φ32	1/2 ストローク+X
φ40・φ50	1/2.5 ストローク+X
φ63~φ100	1/3 ストローク+X
φ125	1/3.5 ストローク+X

- WF寸法の計算値に小数未満の端数が出た場合は、切り上げてください。

寸法表

記号 内径	A	B		KK	MM	OF	S	SL	VD
		標準形	耐切削油剤仕様						
φ32	18	φ30f9	φ34f9	M14×1.5	φ18	φ17	14	10	10
φ40	22	φ34f9	φ40f9	M16×1.5	φ22	φ21	17	9	12
φ50	28	φ42f9	φ46f9	M20×1.5	φ28	φ26	22	11	15
φ63	36	φ50f9	φ55f9	M27×2	φ36	φ34	30	14	15
φ80	45	φ60f9	φ65f9	M33×2	φ45	φ43	38	17	8
φ100	56	φ72f9	-	M42×2	φ56	φ54	50	21	16
φ125	63	φ88f9	-	M48×2	φ70	φ68	60	24	13

記号 内径	AE	DE	E	EE	F	FB	FE	FF	FP	HL	PJ
φ32	12(注)	φ21.5	□45	Rc1/4	11	φ6.6	47	G1/4	35	103	56
φ40	12	φ25.5	□52	Rc3/8	11	φ6.6	54	G3/8	33	105	58
φ50	12	φ25.5	□65	Rc3/8	13	φ9	67	G3/8	33	105	58
φ63	14	φ30以上	□76	Rc1/2	16	φ9	78	G1/2	35	117	66
φ80	14	φ30以上	□94	Rc1/2	18	φ11	96	G1/2	42	131	74
φ100	16	φ36.9以上	□114	Rc3/4	20	φ13.5	116	G3/4	38	143	86
φ125	16	φ36.9以上	□140	Rc3/4	24	φ17.5	142	G3/4	39	151	93

記号 内径	PL	R	TO	UO	WF	ZF
φ32	12	33	58	70	25	139
φ40	14	40	70	86	25	141
φ50	14	50	86	105	32	150
φ63	16	56	98	118	34	167
φ80	15	70	119	143	35	184
φ100	19	90	138	162	41	204
φ125	19	110	168	194	41	216

- 注) ●φ32のGねじにつきましては、ロッドカバーの寸法が変更になります。詳細については、お問い合わせください。
- MMの公差は、f8です。

防塵カバー付

内径 記号	φ32	φ40	φ50	φ63	φ80	φ100	φ125
WW	φ40	φ50	φ50	φ71	φ80	φ100	φ100
X	56	56	58	71	73	75	89

100H-2/TQH2 内径 B CAD/DATA B 提供できます。



CA

100H-2 2 CA 内径 B B ストローク - A B

●内径φ40～φ100

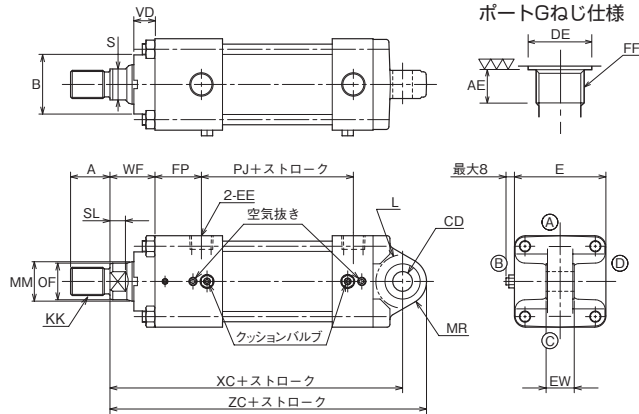

- クッションバルブ、空気抜きの位置は内径により異なります。
- ロックナット付属の場合、ねじ長さ(A寸法)は、長くなります。*先端金具/ロックナット付の場合のねじ長さ*を参照してください。
- ロッド出寸法を変更される場合は、*WF*寸法をご指示ください。

●内径φ32・φ125

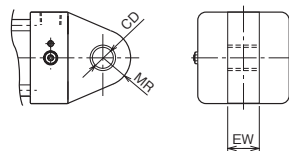

防塵カバー付

100H-2/TQH2 内径 K

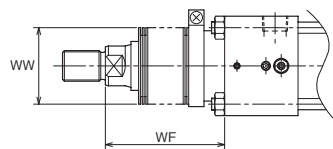

	標準	標準準	
材質	ナイロンターポリン	クロロプレン	コーネックス
耐熱	80℃	130℃	200℃

- 注) ●耐熱は防塵カバーの耐熱温度を示したものです。シリンダ本体の耐熱温度とは異なります。
- コーネックスは帝人株式会社の登録商標です。
 - 防塵カバーは、シリンダに取付けて発送いたします。

WF寸法

ナイロンターポリン	φ32・φ40	1/3	ストローク+X
クロロプレン	φ50	1/3.5	ストローク+X
	φ63～φ100	1/4	ストローク+X
	φ125	1/5	ストローク+X
コーネックス	φ32	1/2	ストローク+X
	φ40・φ50	1/2.5	ストローク+X
	φ63～φ100	1/3	ストローク+X
	φ125	1/3.5	ストローク+X

- WF寸法の計算値に小数未満の端数が出た場合は、切り上げてください。

寸法表

記号 内径	A	B		KK	MM	OF	S	SL	VD
		標準形	耐切削油剤仕様						
φ32	18	φ30f9	φ34f9	M14×1.5	φ18	φ17	14	10	10
φ40	22	φ34f9	φ40f9	M16×1.5	φ22	φ21	17	9	12
φ50	28	φ42f9	φ46f9	M20×1.5	φ28	φ26	22	11	15
φ63	36	φ50f9	φ55f9	M27×2	φ36	φ34	30	14	15
φ80	45	φ60f9	φ65f9	M33×2	φ45	φ43	38	17	8
φ100	56	φ72f9	-	M42×2	φ56	φ54	50	21	16
φ125	63	φ88f9	-	M48×2	φ70	φ68	60	24	13

記号 内径	AE	CD	DE	E	EE	EW	FF	FP	L	MR	PJ	WF
φ32	12(注)	φ12H9	φ21.5	□45	Rc1/4	16h14	G1/4	35	R19	R17	56	25
φ40	12	φ14H9	φ25.5	□52	Rc3/8	20h14	G3/8	33	R19	R17	58	25
φ50	12	φ14H9	φ25.5	□65	Rc3/8	20h14	G3/8	33	R19	R17	58	32
φ63	14	φ20H9	φ30以上	□76	Rc1/2	30h14	G1/2	35	R32	R29	66	34
φ80	14	φ20H9	φ30以上	□94	Rc1/2	30h14	G1/2	42	R32	R29	74	35
φ100	16	φ28H9	φ36.9以上	□114	Rc3/4	40h14	G3/4	38	R39	R34	86	41
φ125	16	φ36H9	φ36.9以上	□140	Rc3/4	50h14	G3/4	39	R54	R50	93	41

記号 内径	XC	ZC
φ32	147	164
φ40	151	168
φ50	158	175
φ63	185	214
φ80	200	229
φ100	226	260
φ125	250	300

- 注) ●φ32のGねじにつきましては、ロッドカバーの寸法が変更になります。詳細については、お問い合わせください。
- MMの公差は、f8です。

防塵カバー付

内径 記号	φ32	φ40	φ50	φ63	φ80	φ100	φ125
WW	φ40	φ50	φ50	φ71	φ80	φ100	φ100
X	56	56	58	71	73	75	89

CAD/DATA
100H-2/TQH2 内径 B 提供できます。

CB

100H-2 2 CB 内径 B B ストローク - A B

●内径φ63~φ125

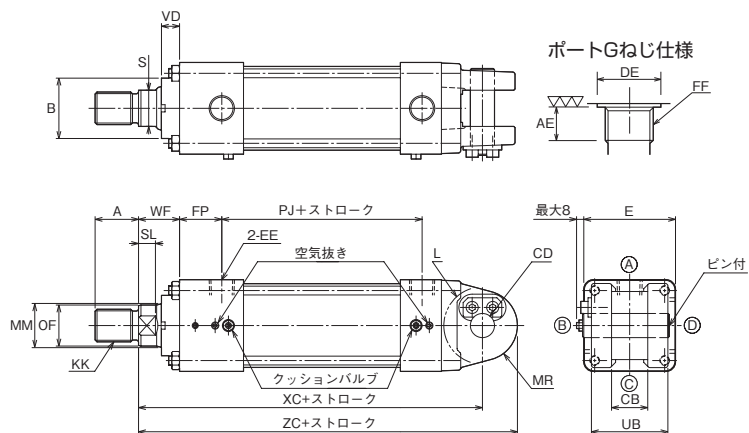

- クッションバルブ、空気抜き的位置は内径により異なります。
- ロックナット付属の場合、ねじ長さ(A寸法)は、長くなります。“先端金具/ロックナット付の場合のねじ長さ”を参照してください。
- ロッド出寸法を変更される場合は、“WF”寸法をご指示ください。

●内径φ32

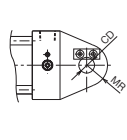

●内径φ40・φ50

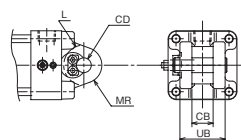

防塵カバー付

100H-2/TQH2 内径 K

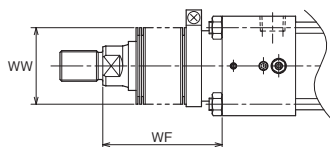

	標準	標準準	
材質	ナイロンターポリン	クロロブレン	コーネックス
耐熱	80℃	130℃	200℃

- 注) ●耐熱は防塵カバーの耐熱温度を示したものです。シリンダ本体の耐熱温度とは異なります。
- コーネックスは帝人株式会社の登録商標です。
 - 防塵カバーは、シリンダに取付けて発送いたします。

WF寸法

ナイロンターポリン クロロブレン	φ32・φ40	1/3	ストローク+X
	φ50	1/3.5	ストローク+X
	φ63~φ100	1/4	ストローク+X
	φ125	1/5	ストローク+X
コーネックス	φ32	1/2	ストローク+X
	φ40・φ50	1/2.5	ストローク+X
	φ63~φ100	1/3	ストローク+X
	φ125	1/3.5	ストローク+X

●WF寸法の計算値に小数未満の端数が出た場合は、切り上げてください。

寸法表

記号 内径	A	B		KK	MM	OF	S	SL	VD
		標準形	耐切削油剤仕様						
φ32	18	φ30f9	φ34f9	M14×1.5	φ18	φ17	14	10	10
φ40	22	φ34f9	φ40f9	M16×1.5	φ22	φ21	17	9	12
φ50	28	φ42f9	φ46f9	M20×1.5	φ28	φ26	22	11	15
φ63	36	φ50f9	φ55f9	M27×2	φ36	φ34	30	14	15
φ80	45	φ60f9	φ65f9	M33×2	φ45	φ43	38	17	8
φ100	56	φ72f9	-	M42×2	φ56	φ54	50	21	16
φ125	63	φ88f9	-	M48×2	φ70	φ68	60	24	13

記号 内径	AE	CB	CD	DE	E	EE	FF	FP	L	MR	PJ
φ32	12(注)	16A16	φ12 H9/f8	φ21.5	□45	Rc1/4	G1/4	35	R19	R17	56
φ40	12	20A16	φ14 H9/f8	φ25.5	□52	Rc3/8	G3/8	33	R19	R17	58
φ50	12	20A16	φ14 H9/f8	φ25.5	□65	Rc3/8	G3/8	33	R19	R17	58
φ63	14	30A16	φ20 H9/f8	φ30以上	□76	Rc1/2	G1/2	35	R32	R29	66
φ80	14	30A16	φ20 H9/f8	φ30以上	□94	Rc1/2	G1/2	42	R32	R29	74
φ100	16	40A16	φ28 H9/f8	φ36.9以上	□114	Rc3/4	G3/4	38	R39	R34	86
φ125	16	50A16	φ36 H9/f8	φ36.9以上	□140	Rc3/4	G3/4	39	R54	R50	93

記号 内径	UB	WF	XC	ZC
φ32	32	25	147	164
φ40	43	25	151	168
φ50	43	32	158	175
φ63	65	34	185	214
φ80	65	35	200	229
φ100	83	41	226	260
φ125	103	41	250	300

- 注) ●φ32のGねじにつきましては、ロッドカバーの寸法が変更になります。詳細については、お問い合わせください。
- MMの公差は、f8です。

防塵カバー付

内径 記号	φ32	φ40	φ50	φ63	φ80	φ100	φ125
WW	φ40	φ50	φ50	φ71	φ80	φ100	φ100
X	56	56	58	71	73	75	89

CAD/DATA
100H-2/TQH2 内径 B 提供できます。

TA

100H-2 2 TA 内径 B B ストローク - A C

ポートGねじ仕様

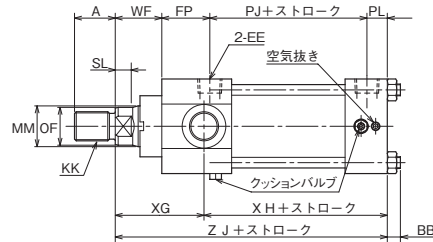
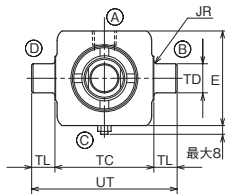
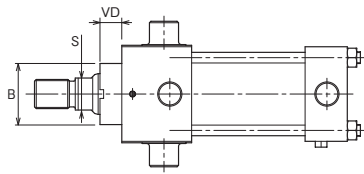
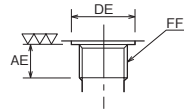

- クッションバルブ、空気抜きの位置は内径により異なります。
- ロックナット付属の場合、ねじ長さ(A寸法)は、長くなります。“先端金具/ロックナット付の場合のねじ長さ”を参照してください。
- ストロークが短いときなどクッションバルブが取付ブラケットに当たらないように注意してください。
- ロッド出寸法を変更される場合は、“WF”寸法をご指示ください。

複動形両ロッド

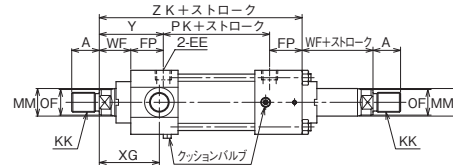

- 両ロッドは片ロッドに比べカパー間寸法が10mm長くなります。

防塵カバー付

100H-2/TQH2 内径 K

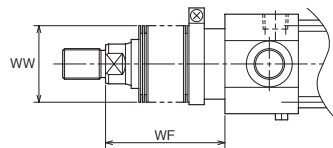

	標準	標準準	
材質	ナイロンターポリン	クロロプレン	コーネックス
耐熱	80℃	130℃	200℃

- 注) ●耐熱は防塵カバーの耐熱温度を示したものです。シリンダ本体の耐熱温度とは異なります。
- コーネックスは帝人株式会社の登録商標です。
 - 防塵カバーは、シリンダに取付けて発送いたします。

WF寸法

ナイロンターポリン	φ32・φ40	1/3	ストローク+X
クロロプレン	φ50	1/3.5	ストローク+X
	φ63~φ100	1/4	ストローク+X
	φ125	1/5	ストローク+X
コーネックス	φ32	1/2	ストローク+X
	φ40・φ50	1/2.5	ストローク+X
	φ63~φ100	1/3	ストローク+X
	φ125	1/3.5	ストローク+X

- WF寸法の計算値に小数未満の端数が出た場合は、切り上げてください。

寸法表

記号 内径	A	B		KK	MM	OF	S	SL	VD
		標準形	耐切削油剤仕様						
φ32	18	φ30f9	φ34f9	M14×1.5	φ18	φ17	14	10	10
φ40	22	φ34f9	φ40f9	M16×1.5	φ22	φ21	17	9	12
φ50	28	φ42f9	φ46f9	M20×1.5	φ28	φ26	22	11	15
φ63	36	φ50f9	φ55f9	M27×2	φ36	φ34	30	14	15
φ80	45	φ60f9	φ65f9	M33×2	φ45	φ43	38	17	8
φ100	56	φ72f9	-	M42×2	φ56	φ54	50	21	16
φ125	63	φ88f9	-	M48×2	φ70	φ68	60	24	13

記号 内径	AE	BB	DE	E	EE	FF	FP	JR	PJ	PK	PL	TC
φ32	12(注)	7	φ21.5	□45	Rc1/4	G1/4	35	R2	56	66	12	44h14
φ40	12	7	φ25.5	□52	Rc3/8	G3/8	33	R2	58	68	14	55h14
φ50	12	9	φ25.5	□65	Rc3/8	G3/8	33	R2	58	68	14	68h14
φ63	14	9	φ30以上	□76	Rc1/2	G1/2	35	R2.5	66	76	16	80h14
φ80	14	11	φ30以上	□94	Rc1/2	G1/2	42	R2.5	74	84	15	100h14
φ100	16	14	φ36.9以上	□114	Rc3/4	G3/4	38	R3	86	96	19	120h14
φ125	16	16	φ36.9以上	□140	Rc3/4	G3/4	39	R3	93	103	19	145h14

記号 内径	TD	TL	UT	WF	XG	XH	ZJ	ZK
φ32	φ16f8	12	68	25	54	74	128	161
φ40	φ16f8	12	79	25	54	76	130	159
φ50	φ20f8	16	100	32	61	76	137	166
φ63	φ25f8	20	120	34	67	84	151	180
φ80	φ32f8	25	150	35	73	93	166	203
φ100	φ40f8	32	184	41	79	105	184	213
φ125	φ50f8	40	225	41	71	121	192	222

- 注) ●φ32のGねじにつきましては、ロッドカバーの寸法が変更になります。詳細については、お問い合わせください。
- MMの公差は、f8です。

防塵カバー付

内径 記号	φ32	φ40	φ50	φ63	φ80	φ100	φ125
WW	φ40	φ50	φ50	φ71	φ80	φ100	φ100
X	56	56	58	71	73	75	89

CAD/DATA
100H-2/TQH2 内径 B 提供できません。

TC

100H-2 2 TC 内径 B B ストローク - A B

ポートGねじ仕様

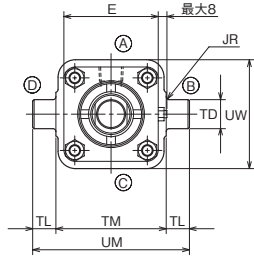
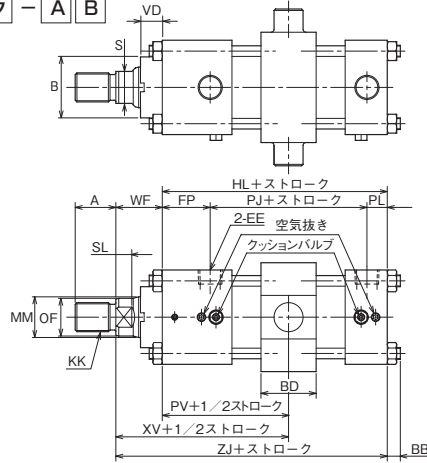
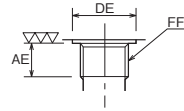

- クッションバルブ、空気抜きの位置は内径により異なります。
- ロックナット付属の場合、ねじ長さ(A寸法)は、長くなります。“先端金具/ロックナット付のねじ長さ”を参照してください。
- ストロークが短いときなどクッションバルブが取付ブラケットに当たらないように注意してください。
- ロッド出寸法を変更される場合は、“WF”寸法をご指示ください。(XV、XW寸法は“WF”が標準の場合です。)
- TC金具の位置は中央が標準です。位置変更の場合はお問い合わせください。

複動形両ロッド

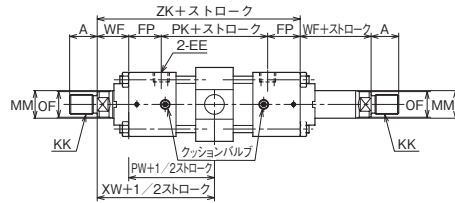

- 両ロッドは片ロッドに比べカバー間寸法が10mm長くなります。

TC形の最小ストローク

内 径	φ32	φ40	φ50	φ63	φ80	φ100	φ125
最小ストローク	10	50	50	50	100	100	100

注) ●スイッチセットの場合の最小ストロークは形式記号のページを参照してください。

防塵カバー付

100H-2/TQH2 内径 K

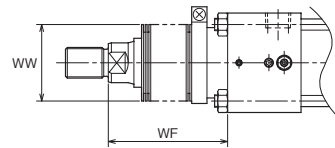

	標 準	準標準	
材 質	ナイロンターポリン	クロロプレン	コーネックス
耐 熱	80℃	130℃	200℃

注) ●耐熱は防塵カバーの耐熱温度を示したものです。シリンダ本体の耐熱温度とは異なります。

- コーネックスは帝人株式会社の登録商標です。
- 防塵カバーは、シリンダに取付けて発送いたします。

WF寸法

ナイロンターポリン	φ32・φ40	1/3 ストローク+X	コーネックス	φ32	1/2 ストローク+X
クロロプレン	φ50	1/3.5 ストローク+X		φ40・φ50	1/2.5 ストローク+X
	φ63~φ100	1/4 ストローク+X		φ63~φ100	1/3 ストローク+X
	φ125	1/5 ストローク+X		φ125	1/3.5 ストローク+X

- WF寸法の計算値に小数未満の端数が出た場合は、切り上げてください。

TC形の最高許容圧力

TC標準位置(中央)、片側負荷の場合

内 径	φ32	φ40	φ50	φ63	φ80	φ100	φ125
最高許容圧力(MPa)	10	10	10	10	7	7	7

寸法表

記号 内径	A	B		KK	MM	OF	S	SL	VD
		標準形	耐切削油剤仕様						
φ32	18	φ30f9	φ34f9	M14×1.5	φ18	φ17	14	10	10
φ40	22	φ34f9	φ40f9	M16×1.5	φ22	φ21	17	9	12
φ50	28	φ42f9	φ46f9	M20×1.5	φ28	φ26	22	11	15
φ63	36	φ50f9	φ55f9	M27×2	φ36	φ34	30	14	15
φ80	45	φ60f9	φ65f9	M33×2	φ45	φ43	38	17	8
φ100	56	φ72f9	-	M42×2	φ56	φ54	50	21	16
φ125	63	φ88f9	-	M48×2	φ70	φ68	60	24	13

記号 内径	AE	BB	BD	DE	E	EE	FF	FP	HL	JR	PJ	PK	PL
φ32	12(注)	7	30	φ21.5	□45	Rc1/4	G1/4	35	103	R2	56	66	12
φ40	12	7	30	φ25.5	□52	Rc3/8	G3/8	33	105	R2	58	68	14
φ50	12	9	38	φ25.5	□65	Rc3/8	G3/8	33	105	R2	58	68	14
φ63	14	9	43	φ30以上	□76	Rc1/2	G1/2	35	117	R2.5	66	76	16
φ80	14	11	53	φ30以上	□94	Rc1/2	G1/2	42	131	R2.5	74	84	15
φ100	16	14	63	φ36.9以上	□114	Rc3/4	G3/4	38	143	R3	86	96	19
φ125	16	16	73	φ36.9以上	□140	Rc3/4	G3/4	39	151	R3	93	103	19

記号 内径	PV	PW	TD	TL	TM	UM	UW	WF	XV	XW	ZJ	ZK
φ32	63	68	φ16f8	12	55h14	79	55	25	88	93	128	161
φ40	62	67	φ16f8	12	63h14	87	63	25	87	92	130	159
φ50	62	67	φ20f8	16	76h14	108	75	32	94	99	137	166
φ63	68	73	φ25f8	20	88h14	128	88	34	102	107	151	180
φ80	79	84	φ32f8	25	114h14	164	107	35	114	119	166	203
φ100	81	86	φ40f8	32	132h14	196	126	41	122	127	184	213
φ125	85.5	90.5	φ50f8	40	165h14	245	157	41	126.5	131.5	192	222

- 注) ●φ32のGねじにつきましては、ロッドカバーの寸法が変更になります。詳細については、お問い合わせください。
- MMの公差は、f8です。

防塵カバー付

内径 記号	φ32	φ40	φ50	φ63	φ80	φ100	φ125
WW	φ40	φ50	φ50	φ71	φ80	φ100	φ100
X	56	56	58	71	73	75	89

スイッチセット

100H-2R 2 SD 内径 B B ストローク - A B スイッチ記号 スイッチ数量

AX1※※、AZ1※※(有接点)・AX2※※、AZ2※※(無接点)

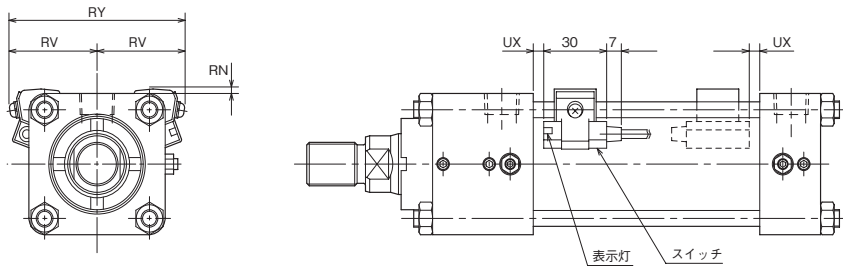

WR形(有接点)・WS形(無接点2線2灯式)(耐切削油剤仕様)

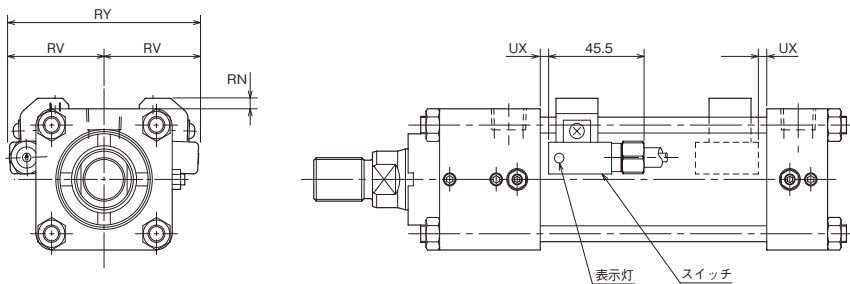

寸法表

記号 内径	RN		RV		RY		UX		
	AX形 AZ形	WR形 WS形	AX形 AZ形	WR形 WS形	AX形 AZ形	WR形 WS形	AX形 AZ形	WR形	WS形
φ32	4	6	33	39	66	78	4(9)	2(7)	4(9)
φ40	4	5	37	40	74	80	5(10)	2(7)	4(9)
φ50	3	5	42	46	84	92	5(10)	2(7)	4(9)
φ63	1	4	46	51	92	102	6(11)	3(8)	5(10)
φ80	2	3	55	58	110	116	8(13)	5(10)	7(12)
φ100	3	5	65	70	130	140	11(16)	8(13)	10(15)
φ125	4	1	76	80	152	160	14(19)	11(16)	13(18)

注) ●図はAX形スイッチ(コード後方取出し)です。なおスイッチ取付の際は、コード曲げ半径を考慮してください。

●UX寸法は、ストローク端検出時のスイッチ取付位置の目安です。

●()内寸法は両ロッドの場合です。

動作範囲と応差

内径 (mm)	有接点				無接点			
	AX1※※・AZ1※※		WR形		AX2※※・AZ2※※		AX2※※W・AZ2※※W・WS形	
	動作範囲	応差	動作範囲	応差	動作範囲	応差	動作範囲	応差
φ32	4~14	2以下	5~10	2以下	3~8	1以下	8~14	2以下
φ40	5~10		6~9		3~8			
φ50	7~11		8~10		3~7			
φ63	5~12		9~11		4~10			
φ80	8~17		10~17		13~20			

CAD/Data
100H-2/TQH2 内径 K 提供できます。



先端金具

1山先端金具(T先)

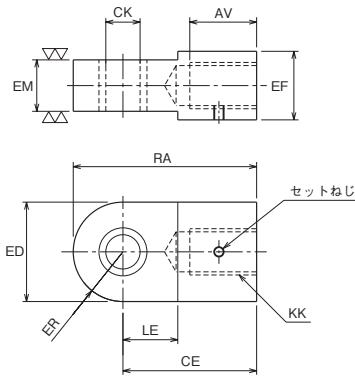

2山先端金具(Y先)

●内径φ32~φ80

●内径φ100・φ125

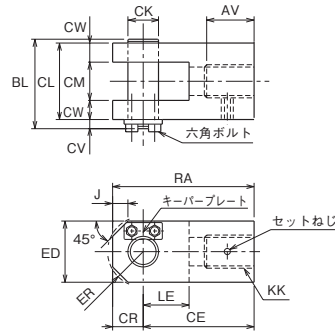
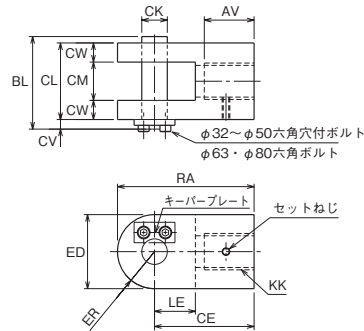

●先端金具(T先・Y先)の出荷方法について

①シリンダにロックナットと先端金具を付属手配した場合
先端金具とロックナットをピストンロッドに仮組みして出荷いたします。
ロックナットを締付けていませんので、先端金具の位置を調整した後ロックナットを締付けてください。
セットねじは付属していません。

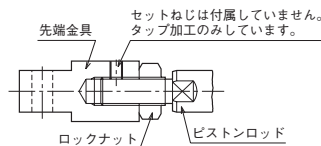

②シリンダに(ロックナットなしで)先端金具のみ付属手配した場合
先端金具をピストンロッドに締付け、もみ付け作業(ピストンロッドにキリ穴をあける作業)を行ない出荷いたします。

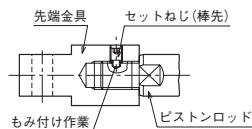

もみ付け作業不要の場合は別途ご指示ください。

寸法表/1山先端金具(T先)

記号	部品形式	AV	CE	EF	KK	RA	セットねじ
φ32	RTH-14-H	21	50	25	M14×1.5	67	M6
φ40	RTH-16-3-H	25	55	30	M16×1.5	72	M6
φ50	RTH-20-4-H	31	67	35	M20×1.5	84	M6
φ63	RTH-27-H	39	78	40	M27×2	107	M6
φ80	RTH-33-1-H	48	94	50	M33×2	123	M6
φ100	RTH-42-1-H	59	112	65	M42×2	146	M8
φ125	RTH-48-4-H	66	135	75	M48×2	185	M10

記号	CK	ED	EM	ER	LE
φ32	φ12H9	34	16 ⁰ _{-0.27}	R17	19
φ40	φ14H9	34	20 ⁰ _{-0.33}	R17	19
φ50	φ14H9	34	20 ⁰ _{-0.33}	R17	19
φ63	φ20H9	58	30 ⁰ _{-0.33}	R29	32
φ80	φ20H9	58	30 ⁰ _{-0.33}	R29	32
φ100	φ28H9	68	40 ⁰ _{-0.39}	R34	39
φ125	φ36H9	100	50 ⁰ _{-0.39}	R50	54

寸法表/2山先端金具(Y先)

記号	部品形式	AV	CE	KK	RA	セットねじ
φ32	RYH-14-H	21	50	M14×1.5	67	M6
φ40	RYH-16-3-H	25	55	M16×1.5	72	M6
φ50	RYH-20-4-H	31	67	M20×1.5	84	M6
φ63	RYH-27-H	39	78	M27×2	107	M6
φ80	RYH-33-1-H	48	94	M33×2	123	M6
φ100	RYH-42-1-H	59	112	M42×2	143	M8
φ125	RYH-48-4-H	66	135	M48×2	178	M10

記号	BL	CK	CL	CM	CR	CV	CW	ED	ER	J	LE
φ32	42	φ12H9/f8	32	16 ^{+0.69} _{+0.29}	-	8	8	34	R17	-	19
φ40	50	φ14H9/f8	40	20 ^{+0.70} _{+0.30}	-	8	10	34	R17	-	19
φ50	50	φ14H9/f8	40	20 ^{+0.70} _{+0.30}	-	8	10	34	R17	-	19
φ63	72	φ20H9/f8	60	30 ^{+0.70} _{+0.30}	-	10	15	58	R29	-	32
φ80	72	φ20H9/f8	60	30 ^{+0.70} _{+0.30}	-	10	15	58	R29	-	32
φ100	92	φ28H9/f8	80	40 ^{+0.91} _{+0.31}	31	10	20	65	R33	22	39
φ125	115	φ36H9/f8	100	50 ^{+0.92} _{+0.32}	43	13	25	90	R48	24	54

●ロックナット

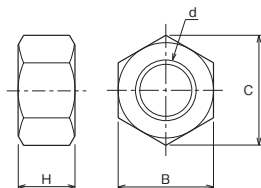

●ロックナット付の場合のねじ長さ

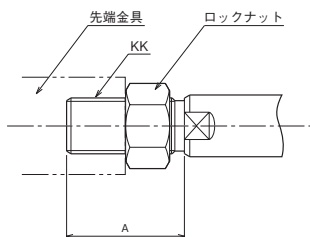

先端金具とピストンロッドの嵌合長さの目安は、ねじ径の80%程度であるため、ロックナットを利用する時は、ねじ長さ(A寸法)を上図のように長くする必要があります。
 ロックナット付(記号：K)でシリンダを手配されますと、ねじ長さ(A寸法)は右表の通りになります。

寸法表/ロックナット

内径	記号	B ロッド			
		部品形式	B	C	d
φ 32	LNH-14F-H	22	25.4	M14×1.5	11
φ 40	LNH-16F-1-H	24	27.7	M16×1.5	13
φ 50	LNH-20F-2-H	30	34.6	M20×1.5	16
φ 63	LNH-27F-H	41	47.3	M27×2	22
φ 80	LNH-33F-H	50	57.7	M33×2	26
φ 100	LNH-42F-1-H	65	75.0	M42×2	34
φ 125	LNH-48F-2-H	75	86.5	M48×2	38

寸法表/ロックナット使用時のA寸法(長ねじ)

内径	記号	B ロッド	
		A	KK
φ 32		28	M14×1.5
φ 40		32	M16×1.5
φ 50		40	M20×1.5
φ 63		54	M27×2
φ 80		66	M33×2
φ 100		84	M42×2
φ 125		96	M48×2

●平行ピン

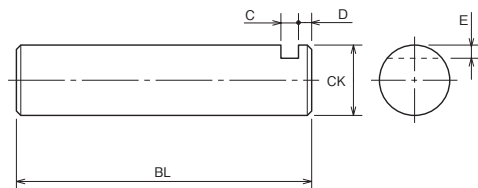

●キーパープレート

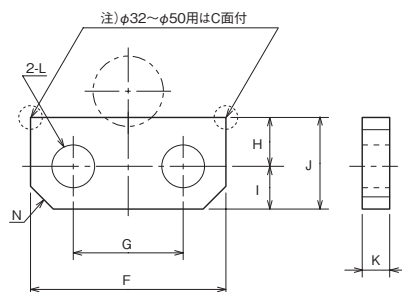

寸法表／平行ピン

記号 内径	Bロッド				
	BL	C	CK	D	E
φ 32	42	4	φ 12f8	4	2
φ 40	50	4	φ 14f8	4	2
φ 50	50	4	φ 14f8	4	2
φ 63	72	5.5	φ 20f8	4.5	3
φ 80	72	5.5	φ 20f8	4.5	3
φ 100	92	5.5	φ 28f8	4.5	4
φ 125	115	7	φ 36f8	6	5

寸法表／キーパープレート

記号 内径	Bロッド								取付 ボルト
	F	G	H	I	J	K	L	N	
φ 32	19	10	5.5	4.5	10	3	φ 5.5	4-C2.5	M5
φ 40	19	10	5.5	4.5	10	3	φ 5.5	4-C2.5	M5
φ 50	19	10	5.5	4.5	10	3	φ 5.5	4-C2.5	M5
φ 63	32	17	8	8	16	4.5	φ 6.6	2-C4	M6
φ 80	32	17	8	8	16	4.5	φ 6.6	2-C4	M6
φ 100	38	23	7	8	15	4.5	φ 6.6	2-C4	M6
φ 125	44	24	11	11	22	6	φ 9	2-C3	M8

ロッド先端形状変更 **Bロッド** (他の形状の場合はご相談ください)

■ロッド先端の形状および寸法を変更する場合、次にあげるものは特標記号と寸法指定記号により手配できます。
(基準寸法と同一の寸法をご指定の場合は寸法指定記号は不要です。特標記号のみで可。)

手配方法 **シリーズ名** **本体形式** - × **特標記号** **寸法指定記号(基準寸法と異なる寸法のみ指示)**

特標記号: **A01**
 指定できる寸法指定記号: **A KM KP W WF**

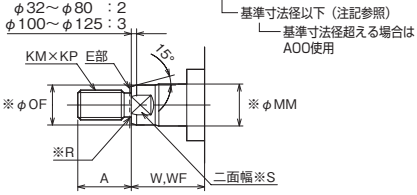

基準寸法表 (= 100H-2標準寸法)

内径	A	KM	KP	※MM	※OF	※R	※S	W (FA形)	WF (FA形以外)
φ32	18	14	1.5	φ18	φ17	1	14	35	25
φ40	22	16	1.5	φ22	φ21	1.6	17	35	25
φ50	28	20	1.5	φ28	φ26	1.6	22	41	32
φ63	36	27	2	φ36	φ34	2	30	48	34
φ80	45	33	2	φ45	φ43	2	38	51	35
φ100	56	42	2	φ56	φ54	2	50	57	41
φ125	63	48	2	φ70	φ68	2	60	57	41

特標記号: **A00**
 指定できる寸法指定記号: **A KM KP W WF**

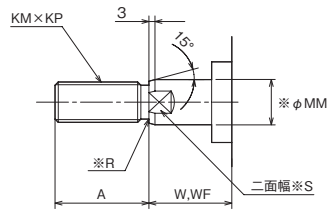

基準寸法表

内径	A	KM	KP	※MM	※R	※S	W (FA形)	WF (FA形以外)
φ32	25	16	1.5	φ18	1	14	35	25
φ40	30	20	1.5	φ22	1	19	35	25
φ50	35	24	1.5	φ28	1	24	41	32
φ63	45	30	1.5	φ36	1.6	30	48	34
φ80	60	39	1.5	φ45	1.6	41	51	35
φ100	75	48	1.5	φ56	1.6	50	57	41
φ125	95	64	2	φ70	2	65	57	41

●※印は固定寸法です。
 ●固定寸法の変更を希望される場合はご相談ください。

■100H-2のロッド先端形状で寸法を変更する場合

■基準寸法と同じ場合は基準寸法と同一ですのでこの特標記号使用不要です。
 ■基準寸法より太いねじをご指定の場合は、E部のあたり面積がなくなりますので、特標記号A00の形状になります。
 特標記号A00で指示ください。
 (A01は使用できません。)

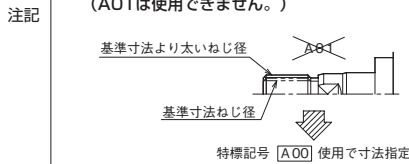

- φ40B 先端ねじM16×2、WF寸法80をご指定の場合
(指示) 100H-2 1CA40BB250-AB-X A01
KM-16、KP-2、WF-80
(製作) ロッド先端形状 A=22、KM=16、KP=2、WF=80、φMM=φ22、φOF=φ21、R=1.6、S=17
- φ100B 先端ねじM45×1.5をご指定の場合
A01使用不可。A00参照。

■A01の基準寸法のねじ径より太いねじを指定する場合
 ■当社70H-8 Bロッドの先端ねじ、ねじピッチに合わない場合

■特標記号A00の基準寸法のA、KM、KP寸法は特標記号A01の基準寸法とは異なります。
 A01の基準寸法より太いねじ径指示のためA00を指定した場合は、同時にA寸法も指示ください。

- φ63B 特標記号A00の基準寸法通りを指定する場合
(指示) 100H-2R 2FA63BB300-BC-X A00
(製作) ロッド先端形状 A=45、KM=30、KP=1.5、W=48、φMM=φ36、R=1.6、S=30
- φ100B 先端ねじM45×1.5、
 その他は100H-2標準寸法(A=A01基準通り)を希望する場合
 ねじ径がA01の基準寸法より太いので形状はA00になります。
 (指示) 100H-2 2CB100BR500-AB-X A00
 KM-45、KP-1.5、A-56
 (製作) ロッド先端形状 A=56、KM=45、KP=1.5、WF=41、φMM=φ56、R=1.6、S=50
- φ50B A00形状でねじをM22×1.5、WF=100
 その他はA01基準寸法通りの場合
 (指示) 100H-2 2CA50BB500-AB-X A00
 KM-22、KP-1.5、WF-100
 (製作) ロッド先端形状 A=35、KM=22、KP=1.5、WF=100、φMM=φ28、R=1、S=24

Bロッド ロッド先端特殊形状

A51(T)

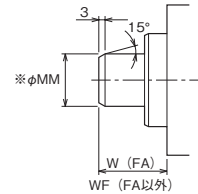

基準寸法表

内径	φMM	W (FA)	WF (FA以外)
φ32	φ18	35	25
φ40	φ22	35	25
φ50	φ28	41	32
φ63	φ36	48	34
φ80	φ45	51	35
φ100	φ56	57	41
φ125	φ70	57	41

A81

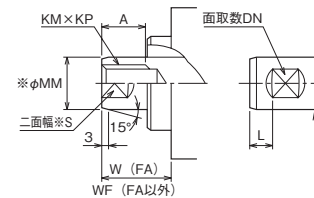

基準寸法表

内径	A	DN	KM	KP	L	※MM	※S	W (FA)	WF (FA以外)
φ32	15	2	M12	1.75	0	φ18	14	35	25
φ40	20	2	M16	2	0	φ22	19	35	25
φ50	24	2	M20	2.5	0	φ28	24	41	32
φ63	33	2	M27	3	0	φ36	30	48	34
φ80	36	2	M30	3.5	0	φ45	41	51	35
φ100	45	2	M39	4	0	φ56	50	57	41
φ125	58	2	M48	2	0	φ70	65	57	41

A82(T)

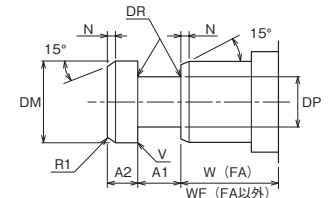

基準寸法表

内径	※A1 ^{+0.03}	※A2 ^{-0.03}	※DM	※DP ^{-0.03}	※DR	※MM	※N	※V	W (FA)	WF (FA以外)
φ32	12.5	12.5	φ18	φ13	1.0	φ18	3	C0.2	35	25
φ40	12.5	12.5	φ22	φ16	1.5	φ22	3	C0.2	35	25
φ50	12.5	12.5	φ28	φ21	1.5	φ28	3	C0.2	41	32
φ63	15	15	φ36	φ26	2.0	φ36	3	C0.2	48	34
φ80	15	15	φ45	φ31	2.0	φ45	3	C0.2	51	35
φ100	20	20	φ56	φ38	3.0	φ56	3	C0.2	57	41
φ125	25	25	φ70	φ49	3.5	φ70	3	R1	57	41

MMはロッド径になります。

●※印は固定寸法です。
 ●固定寸法の変更を希望される場合はご相談ください。

スイッチ検出位置の設定方法

AX形・AZ形

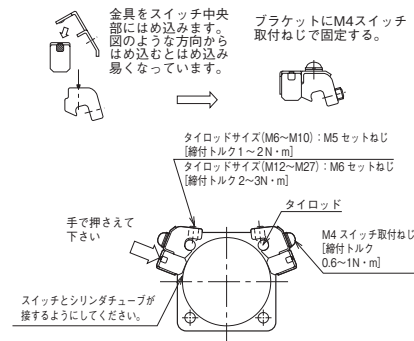

WR形・WS形

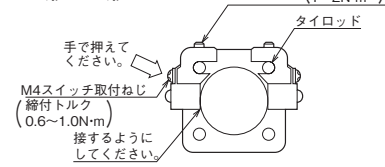

組立て時の注意事項

タイロッドの締付

- タイロッド締付の際は、ナット座面およびねじ面にモリブデンペーストを塗布してください。乾燥状態で締付けると適正なタイロッド軸力が得られない可能性があります。
- タイロッドの締付は一度にタイロッド一本だけを固く締付けず、徐々に右図の番号順で行ってください。タイロッドの片締めは作動不良やビビリの原因となりますので注意してください。

タイロッド締付規定トルク表(モリブデンペースト塗布時)

内 径 mm	φ32	φ40	φ50	φ63	φ80	φ100	φ125
タイロッドねじ	M6×1	M6×1	M8×1	M8×1	M10×1.25	M14×1.5	M16×1.5
締付トルク N・m	8	8	22	22	41	120	170

1. 2本のセットねじを六角レンチでゆるめてタイロッドにそって移動させます。
2. 希望の位置にてスイッチ表示灯が点灯開始(ONする)位置よりさらに2~5mm(動作範囲の約半分が適切です)手前から検出する位置(2灯式は、緑色点灯位置)になるようにし、スイッチ上面を軽く押さえてシリンダチューブとスイッチの検出面が接する状態で、セットねじを適正な締付トルクで締付けてください。
注) 締付トルクが適正でないと、スイッチの位置ズレが発生する場合があります。
3. 表示灯は、スイッチがONすると点灯します。
4. スイッチは、4本のどのタイロッドにも取付けられます。シリンダの取付スペース・配線方法等に合わせ、最も適した箇所につけかえることができます。
5. ストローク端検出の最適位置への取付けは、“スイッチ取付寸法”(UX寸法)を目安に取付けてください。

